

マルチペイメントターミナル

P400 端末

端末設置手順書



目次

1. 手順概要.....	2
2. 各部の名称とはたらき.....	3
2.1. 外観.....	3
2.2. 付属品.....	4
3. 設置.....	5
3.1. LAN ケーブルの接続.....	5
3.2. POS との接続.....	6
3.3. 電源の接続.....	7
3.4. プライバシーシールドの接続.....	8
3.5. 設置時の注意事項.....	9
4. POS 連動モード.....	10
4.1. POS 連動モードの開始.....	10
4.2. POS 連動モードの解除.....	11
5. ネットワーク設定.....	12
ネットワークへの接続方法確認.....	12
5.1. 設定確認.....	13
5.2. DHCP.....	15
5.3. 固定 IP.....	17
6. 疎通確認.....	20
7. 電子マネー初期認証.....	21
APPENDIX.....	23
A. トレーニングモード取引について.....	23
B. 自動バージョンチェック.....	24
C. 手動アップデート.....	25
D. ハウスプリペイド端末設定更新.....	27
E. 端末再起動時刻の変更.....	29
F. 設定情報印刷.....	32
G. POS 連動設定-確認・設定.....	33
H. 単独運用設定.....	36

1.手順概要

準備

- 同梱物の確認
- ネットワーク設定情報の確認

ステップ1

- 設置（POS接続）
- ネットワーク設定

ステップ2

- 疎通確認
- 電子マネー初期認証（必ず設置場所を実施してください。）

完了

- 運用開始

2.各部の名称とはたらき

2.1.外観

- 画面（タッチパネル）

操作ガイダンスや入力値などが表示されます。

メニュー選択などの一部の操作はタッチパネルからも行えます。



- 数字キー

メニュー選択や暗証番号入力に使用します。

- [×][<][○]キー

操作のキャンセル、一字後退、決定を指示します。

2.各部の名称とはたらき

2.2.付属品

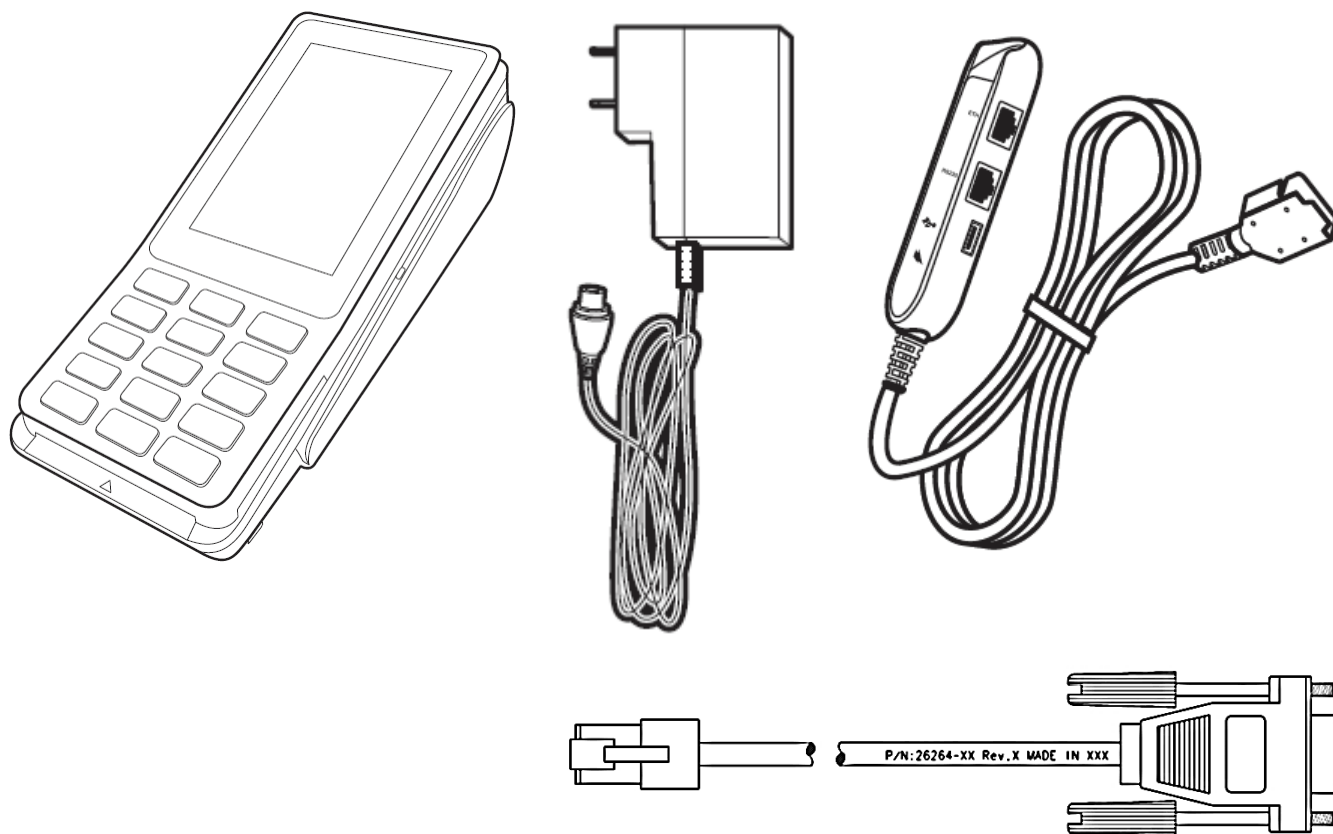

- 本体（1個）
- プライバシーシールド（1個）
- ACアダプター/電源コード（1個）
- マルチポートコネクタ（1個）
- 専用シリアルケーブル（1個）
- クイックリファレンス（1冊）

3.設置

3.1.LAN ケーブルの接続

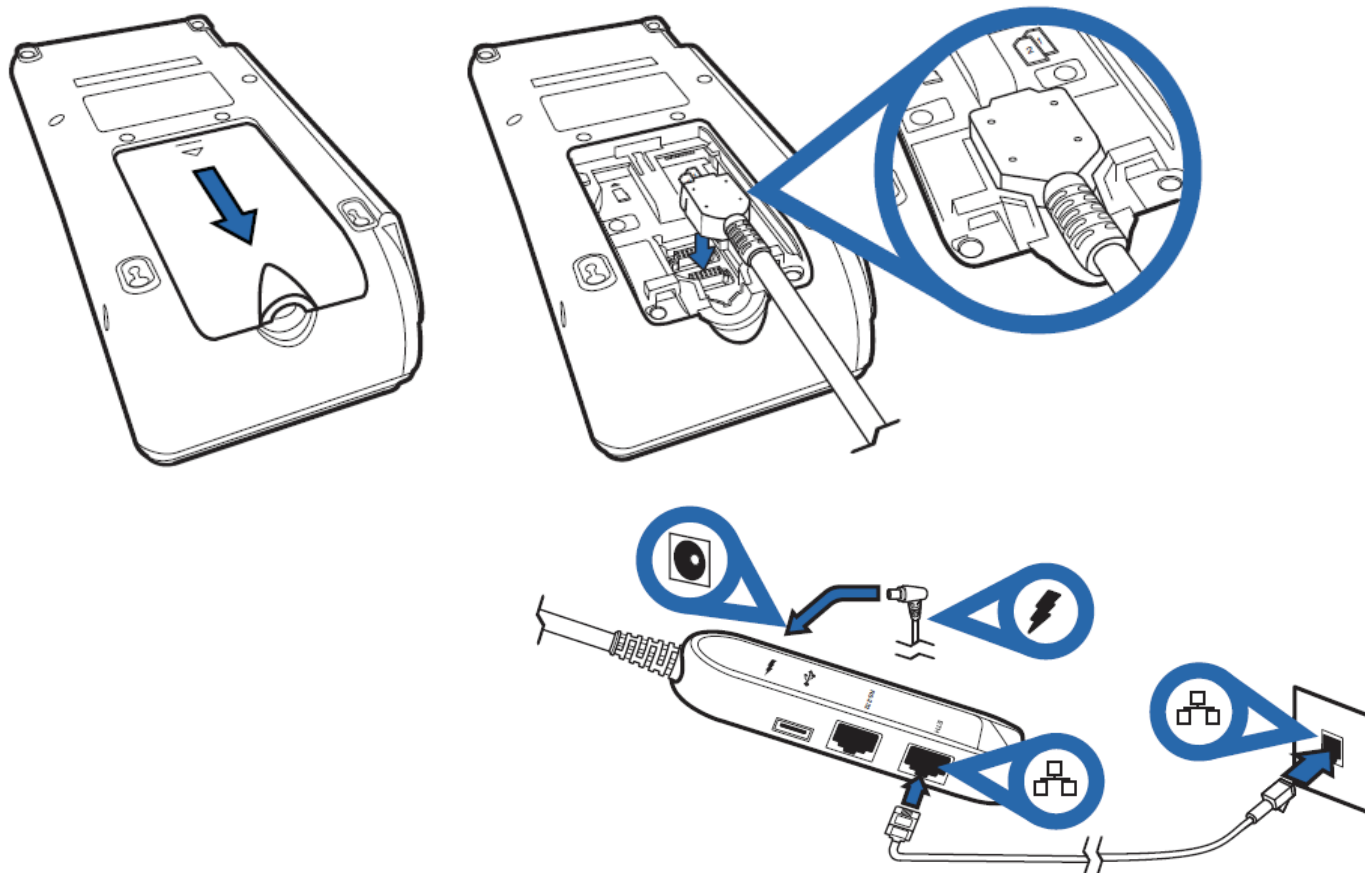

- 本体背面のカバーを開けてください。
- 本体背面にマルチポートコネクタを接続させてください。
- LAN ケーブルをマルチポートコネクタの Ethernet ポートに挿し、本機を店舗のローカルエリアネットワークに接続させてください。

3.設置

3.2.POS との接続

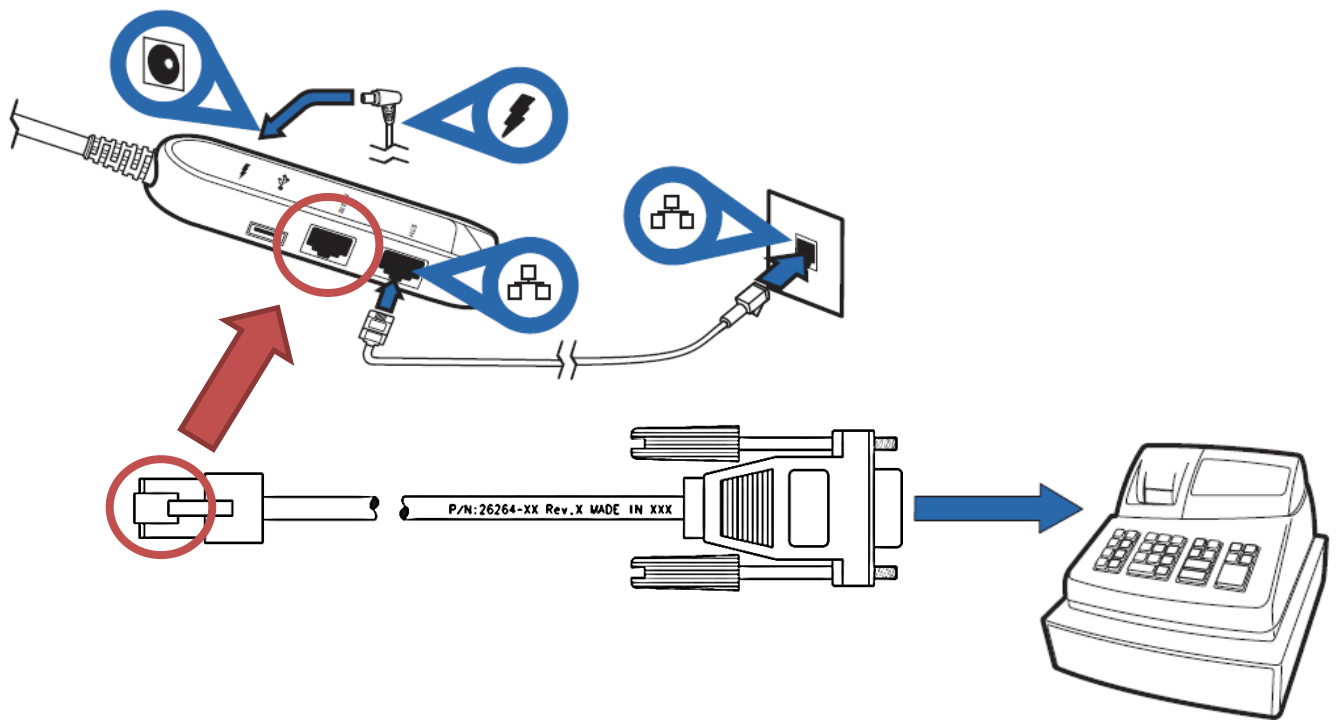

- マルチポートコネクタに専用シリアルケーブルを接続させてください。
- 専用シリアルケーブルを POS の RS232 ポートに接続させてください。
- POS 側に RS232 ポートが無い場合は、市販の USB シリアル変換ケーブルをご利用ください。
- シリアル通信設定については以下を参照してください。

パラメータ	値
ボーレート	115200
スタートビット	1 bit
データビット	8 bit
パリティビット	1 bit
ストップビット	1 bit
フロー制御	ソフトウェア (XON/XOFF)

3.設置

3.3.電源の接続

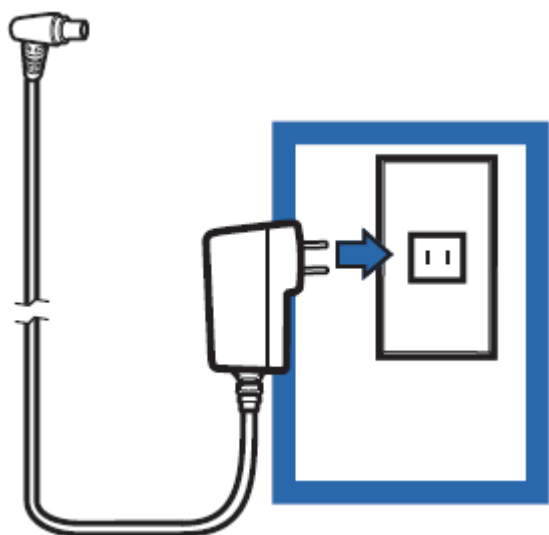
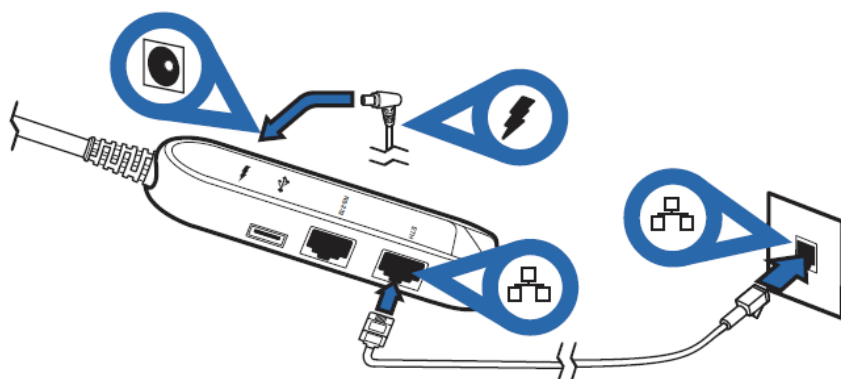

- 電源コードをマルチポートコネクタに接続させてください。
- AC アダプターを店舗の電源に接続させてください。

3.設置

3.4.プライバシーシールドの接続



- プライバシーシールドを使用する場合は、上図のように装着させてください。
 - 本体側面に2つ、底部に2つの溝があるので、そこにプライバシーシールドのツメをはめ込んでください。
- ※ プライバシーシールドは、入力中の暗証番号ののぞき見を防止するための装置です。



3.設置

3.5.設置時の注意事項

- 防犯タグの解除器や防犯ゲートなどの電磁波の影響が考えられる機器が近くにある場合、決済端末のフリーズやカードの読み取りが出来なくなるなどの影響が考えられます。当該機器から 50 cm以上離れた設置をお願いいたします。

4.POS 連動モード

4.1.POS 連動モードの開始

操作手順	画面
<p>① 待受け画面下部に黒色の帯が表示されている場合は、本機はスタンドアローンモード（非 POS 連動モード）で動作しています。 [○]ボタンを押してください。</p>	
<p>② [POS 連動]を選択してください。 (または[3]キーを押下してください。)</p>	
<p>③ 待受け画面のみが表示されている（黒色の帯の表示が無い）場合は、本機は POS 連動モードで動作しています。（POS からの操作要求を受け付けることができる状態です。）</p>	

4.POS 連動モード

4.2.POS 連動モードの解除

操作手順

- ① [0]キーと[<]キーを同時に押してください。



- ② 店舗パスワードを入力して確定ボタンを押してください。

- ③ POS 連動モードが解除されます。

画面

待受け画面

POS連動モード解除



店舗パスワード

中止

確定

メインメニュー

- 1 集計
- 2 保守
- 3 POS連動
- 4 再起動

トレーニングは[*]キーを押下



リセット

5. ネットワーク設定

ネットワークへの接続方法確認

<端末の IP アドレス取得方法>

運用を開始する前に、ネットワークへの接続方法を変更する必要があります。

お客様のネットワーク管理者様にお問い合わせ頂き、以下の項目についてご確認頂けますようお願い致します。



- DHCP
- 固定 IP

固定 IP 設定とする場合は、更に以下の情報をご確認下さい。

- 端末にセットする IP アドレス
- サブネットマスク
- デフォルトゲートウェイ
- DNS1 (プライマリ DNS)
- DNS2 (セカンダリ DNS)

5. ネットワーク設定

5.1. 設定確認

操作手順	画面
<p>① POS 連動モードを解除し、メインメニューを表示させてください。 [保守]を選択してください。 (または[2]キーを押してください。)</p>	
<p>② 保守メニューが表示されます。 [端末管理]を選択してください。</p> <p>※ メニューに表示される内容は加盟店様のご契約内容 によって異なります。</p>	
<p>③ [ネットワーク]を選択してください。 (または[3]キーを押してください。)</p>	

5. ネットワーク設定

5.1. 設定確認

操作手順

④ 現在のネットワーク設定が表示されます。

※ この画面に表示される内容は、現在のネットワーク設定や接続環境によって異なります。

※ 画面を下方へスクロールすることで DNS の設定を確認することができます

画面

ネットワーク	
ネットワーク	接続
IP取得方法	固定IP
IPアドレス	10.10.10.161
ネットマスク	255.255.255.0
ゲートウェイ	10.10.10.254
次へ 	

ネットワーク	
IPアドレス	10.10.10.161
ネットマスク	255.255.255.0
ゲートウェイ	10.10.10.254
DNS1	8.8.8.8
DNS2	1.1.1.1
次へ 	

5.ネットワーク設定

5.2.DHCP

操作手順

- ① ネットワーク設定を変更する場合は、ネットワーク設定確認画面で[○]ボタンを押してください。

※ この画面に表示される内容は、現在のネットワーク設定や接続環境によって異なります。

- ② [○]ボタンを押してください。

- ③ [DHCP]を選択してください。
(または[1]キーを押してください。)

画面

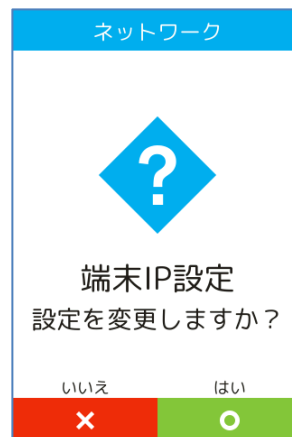

5. ネットワーク設定

5.2. DHCP

操作手順

- ④ [○]ボタンを押してください。
新しい設定が保存された後、端末が再起動します。

画面

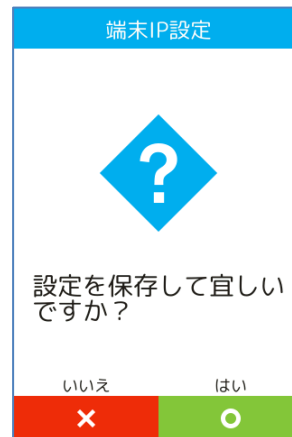

5. ネットワーク設定

5.3. 固定 IP

操作手順

- ① ネットワーク設定を変更する場合は、ネットワーク設定確認画面で[○]ボタンを押してください。

※ この画面に表示される内容は、現在のネットワーク設定や接続環境によって異なります。

※ 画面を下方向へスクロールすることで、DNS 設定を確認することができます。

- ② [○]ボタンを押してください。

- ③ [固定 IP]を選択してください。
(または[2]キーを押してください。)

画面

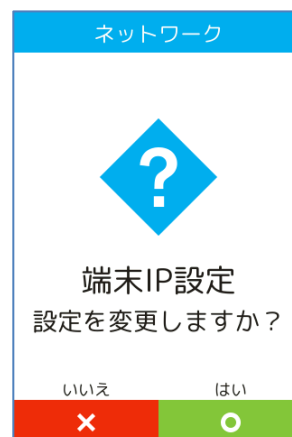

5. ネットワーク設定

5.3. 固定 IP

操作手順	画面
⑤ 端末 IP アドレスを入力して[○]ボタンを押してください。	
⑥ サブネットマスクを入力して[○]ボタンを押してください。	
⑦ ゲートウェイ IP アドレスを入力して[○]ボタンを押してください。	

5. ネットワーク設定

5.3. 固定 IP

操作手順

- ⑧ DNS 1（プライマリとなる DNS）の IP アドレスが表示されます。変更する場合は、[<]ボタンで表示されたアドレスを削除後、DNS の IP アドレスを入力して [○]ボタンを押してください。

- ⑨ DNS 2（セカンダリとなる DNS）の IP アドレスが表示されます。変更する場合は、[<]ボタンで表示されたアドレスを削除後、DNS の IP アドレスを入力して [○]ボタンを押してください。

※DNS のアドレスが 1 つしか無い場合、DNS1 と同じアドレスを設定してください。

- ⑩ [○]ボタンを押してください。

新しい設定が保存された後、端末が再起動します。

画面

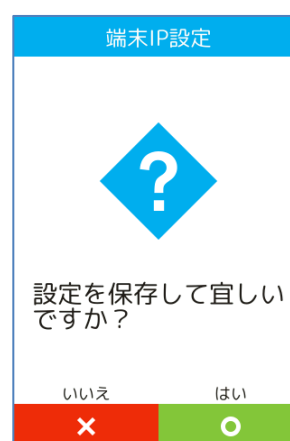
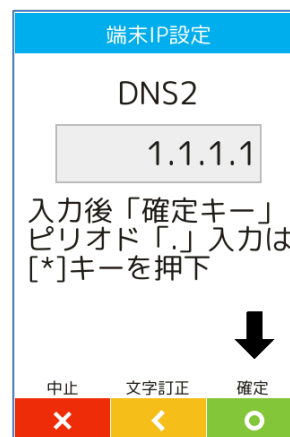
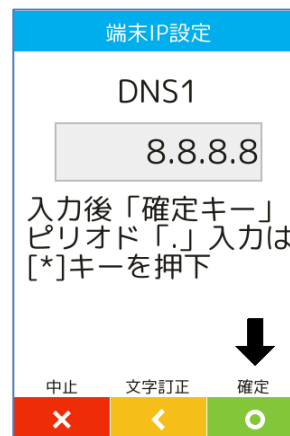

6.疎通確認

操作手順

- ① POS 連動モードを解除し、メインメニューを表示させてください。

[保守]を選択してください。

(または[2]キーを押してください。)

- ② 保守メニューが表示されます。

疎通確認を実施する業務アプリケーションを選択してください。

- クレジット: セキュアゲートウェイまでの疎通を確認します。
- 銀聯: Thincacloud サーバーとの疎通を確認します。
- 電子マネー: Thincacloud サーバーとの疎通を確認します。
- ハウスプリペイド: ハウスプリペイドセンターとの疎通を確認します。

※ メニューに表示される内容は加盟店様のご契約内容によって異なります。

- ③ 疎通確認に成功した場合、完了画面が表示されます。

エラーが表示された場合は、店舗及び端末のネットワーク設定や、回線の敷設状況を確認してください。

※ 本機能は、端末と各種センター間との疎通を確認するためのものです。

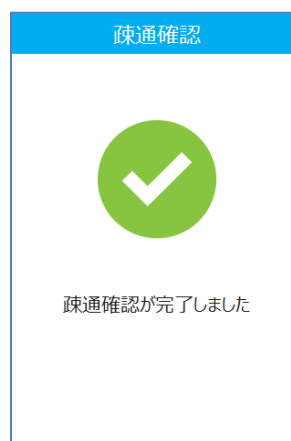

※ POS と端末間とのシリアル通信の疎通を確認するためには、POS より疎通確認コマンドを実行してください。

画面



7.電子マネー初期認証

電子マネーの初期認証は「必ず設置店舗内」で実施してください。

操作手順	画面
<p>① POS 連動モードを解除し、メインメニューを表示させてください。 [保守]を選択してください。 (または[2]キーを押してください。)</p>	
<p>② 保守メニューが表示されます。 [電子マネー]を選択してください。</p> <p>※ メニューに表示される内容は加盟店様のご契約内容 によって異なります。</p>	
<p>③ [初期認証]を選択してください。 (または[1]キーを押してください。)</p>	

7.電子マネー初期認証

操作手順

④ 管理パスワードを入力して[○]ボタンを押してください。

⑤ 初期認証処理が実行されます。

画面

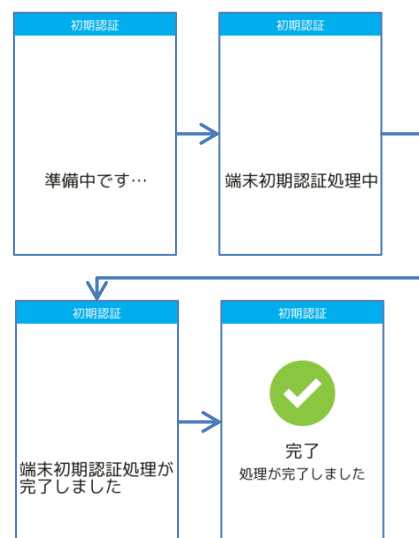

初期認証に失敗する場合は

- 本機が正しくネットワーク環境に接続されているかどうか確認してください。
- それでも問題が解消されない場合は設置会社へ連絡してください。
- その際、画面にエラーコードとエラーメッセージが表示されている場合は、その内容も併せてお伝えください。

APPENDIX

A. トレーニングモード取引について

クレジット／銀聯

- センターとの通信は行いません。
- 無効カードや有効期限切れカードもご利用頂けます。
- ICカードを使用した場合、常に暗証番号入力が求められます。
- 磁気カードを使用した場合、決済金額がサインレス金額を超える場合はサインが求められます。

電子マネー

- センターとの通信を行います。
正常な通信環境が確立されていない場合は通信エラーとなります。
- 使用するカードのブランドや入力金額によって異なる結果が得られます。

支払金額 (円)	交通系	WAON	nanaco	Edy
1~1,000	成功	成功	成功	成功
1,001~2,000	無効カード	無効カード	無効カード	成功
2,001~3,000	複数枚カード	複数枚カード	複数枚カード	成功
3,001~4,000	処理未了 (再かざし可)	非 WAON カード	非 nanaco カード	成功
4,001~5,000	処理未了 (再かざし不可)	処理未了 (再かざし可)	処理未了 (再かざし可)	成功
5,001~6,000	処理未了 (再かざし不可)	残高不足	残高不足	成功
6,001~	残高不足	残高不足	残高不足	成功
100,000~	成功	成功	成功	無効パラメータ

※ 本表に記載の無いブランドについては、金額による挙動の差異はありません。

支払取消金額 (円)	交通系	WAON
1~300	成功	成功
301~400	無効カード	無効カード
401~500	複数枚カード	複数枚カード
501~600	処理未了 (再かざし可)	非 WAON カード
601~700	処理未了 (再かざし不可)	処理未了 (再かざし可)
701~800	処理未了 (再かざし不可)	限度額超過
801~	限度額超過	限度額超過

※ 本表に記載の無いブランドについては、金額による挙動の差異はありません。

ハウスプリペイド

- センターとの通信は行いません。
- センター側のサービス設定は反映されません。
- 無効カードや有効期限切れカードもご利用頂けます。

APPENDIX

B. 自動バージョンチェック

本機には自動バージョンチェックの仕組みが備わっています。

本機の電源が入っておりネットワークに接続されている場合は、1日に1回、自動バージョンチェックが実行されます。新しいバージョンのアプリケーションや設定が提供されている場合は、アップデート処理が実行されます。



アップデート処理には数分かかる場合があります。**故障の原因となりますので、アップデート処理中は絶対に電源を切らないでください。**

※補足

- ・ 本機の電源が入っていない、もしくは本機がネットワークに接続されていない場合は、規定時刻になっても自動バージョンチェックは実行されません。
- ・ この場合、次に本機の電源が入ったタイミングで自動バージョンチェックおよびアップデート（新しいバージョンが提供されている場合のみ）が実行されます。アップデート処理には数分かかる場合があります。
- ・ 通常、自動バージョンチェックの実行時刻は深夜帯に設定されています。加盟店様によっては、その他の時間帯に設定されている場合があります。
- ・ 何らかの理由により即座にアップデートを実施しなくてはならない場合は、後述の「手動アップデート」操作を実施してください。
- ・ ハウスプリペイドアプリケーションの端末設定は、自動バージョンチェックでは更新されません。後述の「ハウスプリペイド端末設定更新」操作を実施してください。

APPENDIX

C. 手動アップデート

操作手順	画面
<p>① POS 連動モードを解除し、メインメニューを表示させてください。 [保守]を選択してください。 (または[2]キーを押してください。)</p>	
<p>② 保守メニューが表示されます。 [端末管理]を選択してください。</p> <p>※ メニューに表示される内容は加盟店様のご契約内容によって異なります。</p>	
<p>③ [アップデート]を選択してください。 (または[2]キーを押してください。)</p>	

APPENDIX

C. 手動アップデート

操作手順

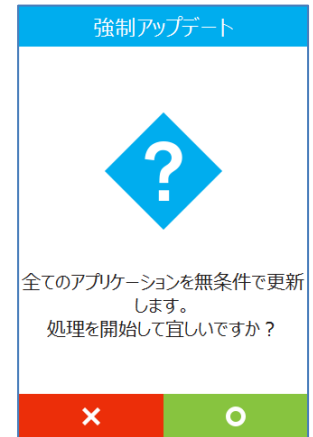

- ④ [○]ボタンを押すと、アップデート処理が実行されます。
アップデート処理の完了後、端末は自動的に再起動します。

画面



APPENDIX

D. ハウスプリペイド端末設定更新

操作手順	画面
<p>① POS 連動モードを解除し、メインメニューを表示させてください。 [保守]を選択してください。 (または[2]キーを押してください。)</p>	
<p>② 保守メニューが表示されます。 [ハウスプリペイド]を選択してください。</p> <p>※ メニューに表示される内容は加盟店様のご契約内容によって異なります。</p>	
<p>③ ハウスプリペイドアプリケーションの保守メニューが表示されます。 [端末設定更新]を選択してください。 (または[2]キーを押してください。)</p>	

APPENDIX

D. ハウスプリペイド端末設定更新

操作手順

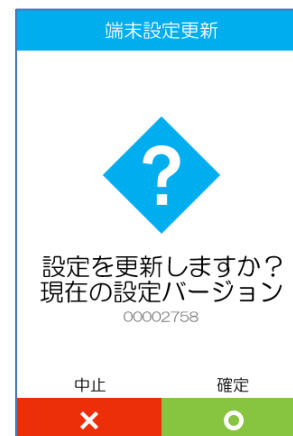

- ⑤ [○]ボタンを押すと、端末設定更新処理が実行されます。

画面



APPENDIX

E. 端末再起動時刻の変更

操作手順	画面
<p>① POS 連動モードを解除し、メインメニューを表示させてください。 [保守]を選択してください。 (または[2]キーを押してください。)</p>	
<p>② 保守メニューが表示されます。 [端末管理]を選択してください。</p> <p>※ メニューに表示される内容は加盟店様のご契約内容によって異なります。</p>	
<p>③ 端末設定の画面が表示されます。 [設定]を選択してください。</p>	



APPENDIX

E. 端末再起動時刻の変更

操作手順	画面
④ 店舗パスワードを入力して確定ボタンを押してください。	
⑤ 設定画面が表示されます。 [自動更新設定]を選択してください。	
⑥ タイムゾーン選択画面が表示されます。 [O]ボタンを押してください。	

APPENDIX

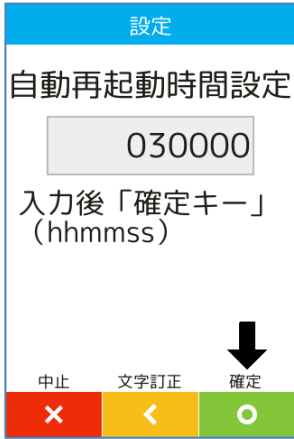
E. 端末再起動時刻の変更

操作手順	画面
<p>⑦ 自動再起動時間設定画面が表示されます。</p> <p>[<]ボタンを押して現在の設定を全て削除後、新たな設定を入力してください。</p> <ul style="list-style-type: none">・ 初期表示状態では出荷時に設定した値がセットされています。・ 24 時間表記で時刻、分、秒を 6 桁で設定 (hhmmss) します。(午前 3 時 15 分 00 秒の場合、“031500”となります)	
<p>⑧ [O]ボタンを押すと、設定が反映されます。再起動画面が表示され自動的に再起動がかかります。</p>	

APPENDIX

F. 設定情報印刷

端末の設定情報を画面表示にて確認または、印刷を行うことができます。

操作手順

- ① メインメニューを表示させてください。
[保守]を選択してください。
([2]キーを押してください。)
- ② 保守メニューが表示されます。
[その他]を選択してください。
※ メニューに表示される内容は加盟店様のご契約内容によって異なります。
- ③ [設定情報印刷]を選択してください。
([1]キーを押してください。)

設定内容が画面に表示されます。

印刷を行う場合は、[O]を選択してください。

印刷を行わない場合は、[×]を選択してください。

画面





APPENDIX

G. POS 連動設定-確認・設定

POS 連動の設定を確認、変更することが可能です。

POS 連動の設定を変更した場合は、ベスカサポートデスクに連絡をお願いします。

端末交換時に、設定がもとに戻り連動できなくなる可能性がある為。

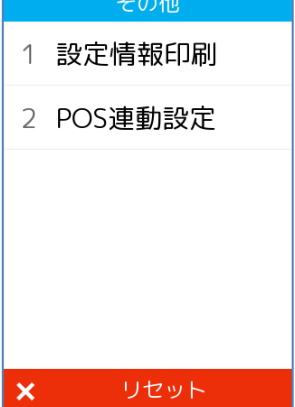
操作手順	画面
<p>① メインメニューを表示させてください。 [保守]を選択してください。 ([3]キーを押してください。)</p>	
<p>② 保守メニューが表示されます。 [その他]を選択してください。 ※ メニューに表示される内容は加盟店様のご契約内容によって異なります。</p>	
<p>③ [POS 連動設定]を選択してください。 ([2]キーを押してください。)</p>	

APPENDIX

G. POS 連動設定-確認・設定

操作手順

- ④ メインメニューを表示させてください。

[確認・設定]を選択してください。

([1]キーを押してください。)

- ⑤ 店舗パスワードを入力してください。

- ⑥ 現在の POS 連動設定が表示されます。

設定を変更しない場合は、[×]キーを押してください。

設定を変更する場合は、[○]キーを押してください。

- ⑦ 連動モジュールを選択してください。

画面

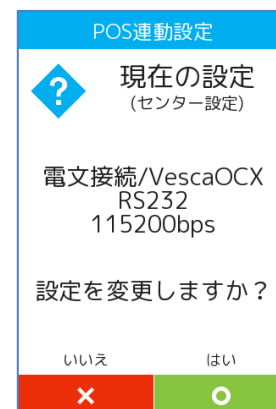
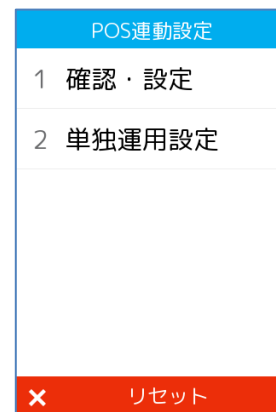

APPENDIX

G. POS 連動設定-確認・設定

選択した連動モジュールの種類により、下記入力項目の画面が表示されます。

No	連動モジュール選択	入力項目	
1	電文接続/VescaOCX	1. RS232	1. 115200bps (標準) 2. 57600bps
		2. LAN/WLAN	ポート番号
2	SimpleIF		
3	VescaJS(Full)	ポート番号	
4	VescaJS(SimpleIF)	ポート番号	
5	初期設定に戻す ※1)		

※ 1) 納品時の POS 連動設定になります。

操作手順

- ⑧ 確認画面が表示されます。
変更する場合は、[O]キーを押してください。

自動的に再起動され変更内容が反映されます。

画面

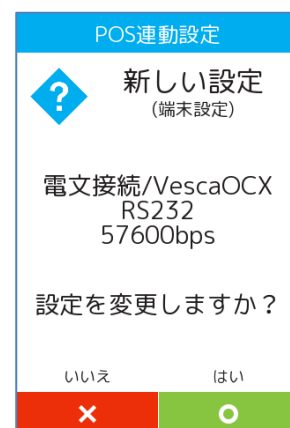

APPENDIX

H. 単独運用設定

P400 の業務は単体での操作はできませんので、保守のその他メニューの POS 連動設定から単独運用設定を選択しても、単独運用禁止のみが表示されます。

操作手順

- ① [POS 連動設定]を選択してください。
([2]キーを押してください。)

[単独運用設定]を選択してください。
([2]キーを押してください。)

現在の設定が表示されます。

画面

その他	
1	設定情報印刷
2	POS連動設定
×	リセット

POS連動設定	
1	確認・設定
2	単独運用設定
×	リセット

POS連動設定	
業務取引機能の有効化	
単独運用許可：単体、連動操作可 単独運用禁止：POS連動操作のみ	
現在設定：単独運用禁止	
1	単独運用許可
2	単独運用禁止
×	リセット



ベスカ株式会社